

# FDS-19.4L

Механизм центральной двери для 4-х дверной раздв. с-мы FDS-19, левое открывание

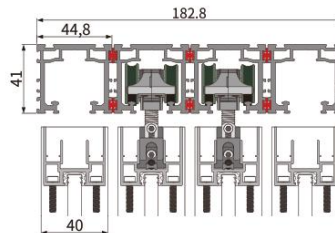
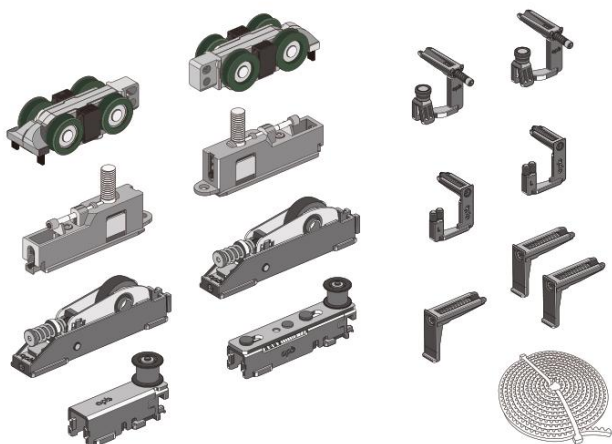

Название продукта	Механизм для краевой двери	Механизм центральной двери
Артикул продукта	FDS-19.1	FDS-19.4L
Четыре хпанельная, двухсторонняя дверь	2 комплекта	2 комплекта
Пяти панельная, двухсторонняя дверь	2 комплекта	3 комплекта
Шести панельная, двухсторонняя дверь	2 комплекта	4 комплекта
Семи панельная, двухсторонняя дверь	2 комплекта	5 комплекта
Дальнейшие связи панелей следуют вышеописанным по аналогии		

Ширина одной двери	В зависимости от комплектаций с одной дверью
Толщина одинарной двери	40мм
Подходит для стекла	8-11мм
Несущая способность одной двери	≤ 60кг

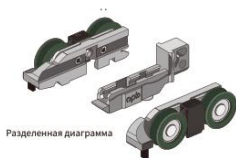

Разделенная диаграмма



Название продукта	Количество
Каретка	x2

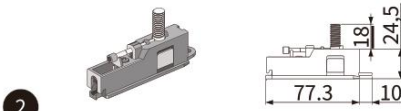

Название продукта	Количество
Крепление профиля двери к каретке	x2

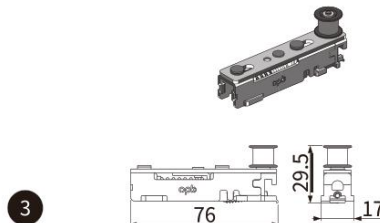

Название продукта	Количество
Держатель ремня (эластичный)	x1

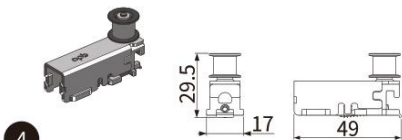

Название продукта	Количество
Держатель ремня	x1



Название продукта	Количество
Фиксатор зажима ремня (левый) (использует четыре панели)	x2



Название продукта	Количество
Нижнее направляющее колесо (левое)	x1



Название продукта	Количество
Подборка для предотвращения обратного толкания и обратного выгибания	x3

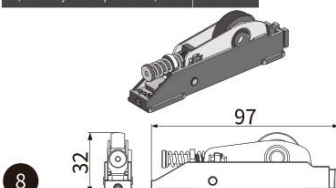

Название продукта	Количество
Нижнее колесо с гашением вибрации	x2



Название продукта	Количество
2,5м ремень	x1

# FDS-19.4L

Механизм центральной двери для 4-х дверной раздв. с-мы FDS-19,  
левое открывание

